

## Lance incendie à débit variable

Modèle : EUROJET-235

### Description:

- Identification du modèle.
- Marquage des débits par bague alu gravée.
- Fonctionnement simple (1/4 de tour du jet droit au brouillard).
- L'ergot surélevé marque le flux droit pour les opérations à visibilité limitée.
- Facile à réparer et à entretenir.
- Compatible avec le tube mousse à accouplement rapide.



### Composition :

Poids	0.8 kg
Corps	Aluminium anodisé dur
Vanne	ABS
Poignée	ABS
Pression de travail	7bar
Pression Max de travail	12bar
Portée jet	37m@7bar
Débits	60-130-235 LPM
Entré BSP femelle	1"

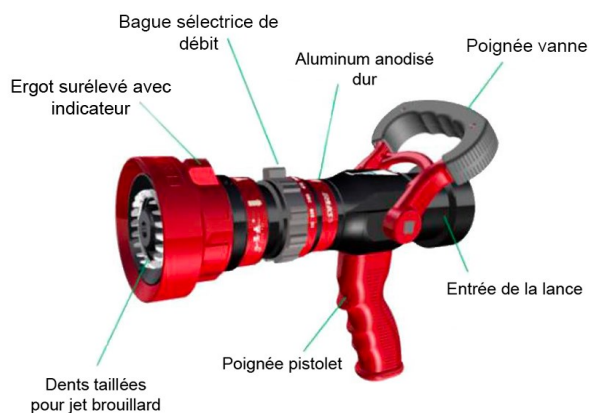

### Mode opératoire :

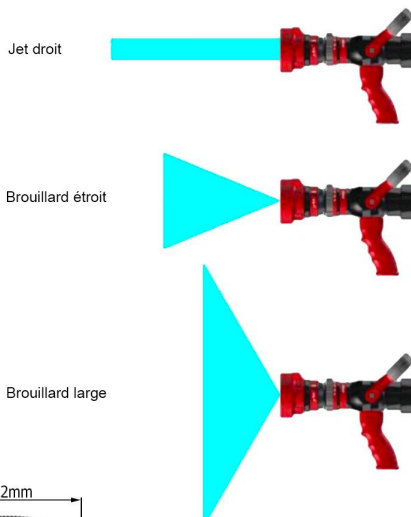
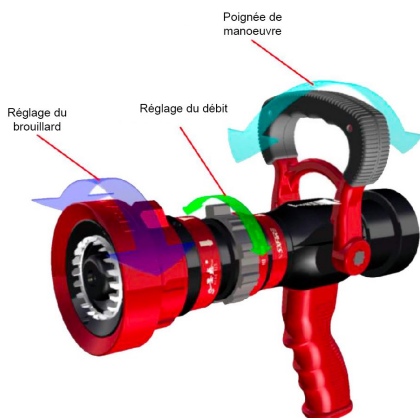

**Vanne fermée :** Poussez la poignée vers l'avant.

**Vanne ouverte :** Poussez la poignée vers l'arrière.

**Réglage du débit :** Tournez la bague de réglage du débit pour obtenir le débit requis.

### Dimensions :

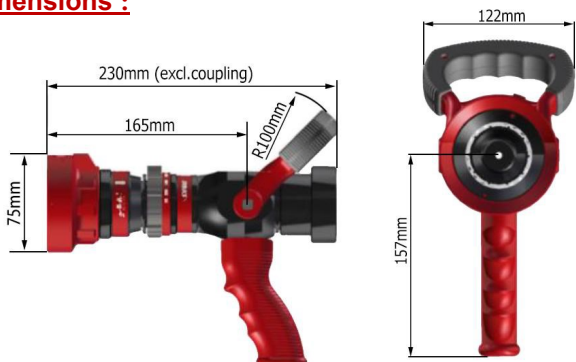

## Variable flow fire hose

Model : EUROJET-235

### Descriptif:

- Model identification.
- Flow rates marked by engraved aluminum ring.
- Simple operation (1/4 turn from straight stream to mist).
- Raised lug marks straight flow for operations with limited visibility.
- Easy to repair and maintain.
- Compatible with quick-coupling foam tube.



### Specifications :

Weight	0.8 kg
Body	Hard anodized aluminum
Valve	ABS
Handle	ABS
Work pressure	7bar
Max work pressure	12bar
Throw range	37m@7bar
Flow rates	60-130-235 LPM
Femelle BSP inlet	1"

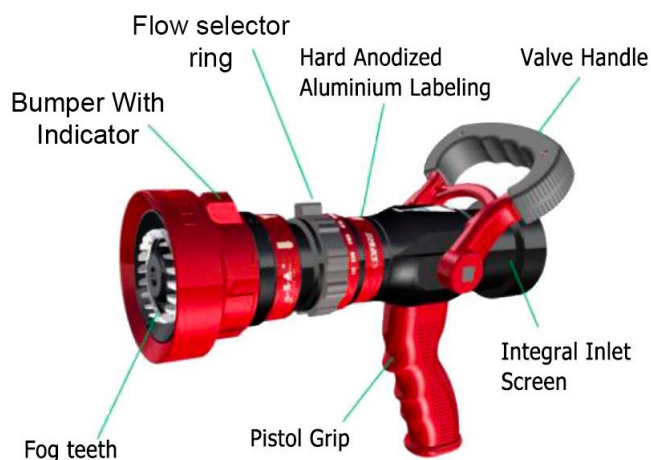

### Operating mode :

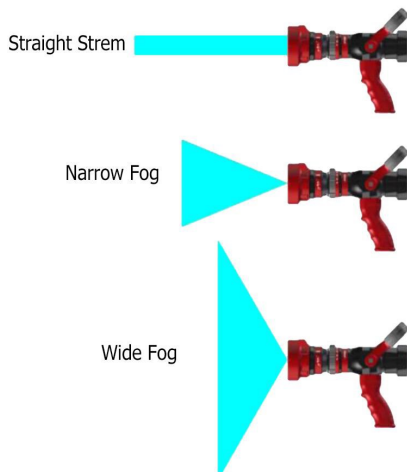
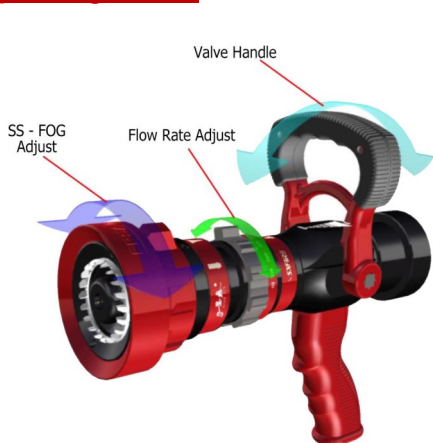

**Valve Closed** : push the handle forward.

**Valve open** : push the handle backward.

**Flow adjustment** : turn the flow control ring to achieve the required flow. SS-FOG pattern (mist cone). Rotate the rubber bumper (head).

### Dimensions :

